



Konstruktion

Energiesparende Umwälzpumpe mit Permanentmagnetmotor und variabler Drehzahl.
Mit integrierter Drehzahlregelung.

Einsatzgebiete

Heizungssysteme, Klimatechnik, Pumpensysteme in der Haustechnik und Industrie.

Technical data

- Flüssigkeitstemperatur -10°C bis +110°C
- Umgebungstemperatur 0°C bis +40°C
- Max. Betriebsdruck 6/10 bar
- Lagerung bei -20°C bis +70°C
- Max. relative Luftfeuchtigkeit 95% bei 40°C
- CE-konform
- Schalldruckpegel ≤ 54 dB (A)
- Mindestvordruck:
 - 0,5 bar bei 50°C
 - 0,8 bar bei 80°C
 - 1,4 bar bei 110°C
- Max. Glykolanteil 20 %
- EMC gemäß EN 55014-1, EN 61000-3-2, EN 55014-2
- Anschlüsse: Flansche DN 40,50,65,80,100
PN 6/10, EN 1092-2
- Bezugswert EEI $\leq 0,20$

Bezeichnung

NCE G 40 F - 120 / 250

Serie _____
 Version _____
 Anschluss DN in mm _____
 mit Flanschen _____
 Max.Förderhöhe in dm _____
 Baulänge mm _____

Motor

- Synchronmotor mit Permanentmagnet
- Variable Drehzahl
 - Standardspannung 230 V (-10%, +6%)
 - Frequenz 50 Hz
 - Schutzart IP 44
 - Isolationsklasse F
 - Thermischer Überlastschutz
 - Verkabelung mit Phase und Neutralleiter
 - Gemäß EN 60335-1, EN 60335-2-51

Merkmale

Intelligente Pumpe

NCE G.F. passt die Leistung den Systemanforderungen an.

Die Elektronik misst den Druck und die Fördermenge und regelt die Drehzahl entsprechend des gewählten Druckes.

Einfache Anwendung

Es sind verschiedene Betriebsmodi am Controlpanel wählbar.

Betriebsarten



Automatik

(Werkseinstellung):

In dieser Einstellung regelt die Pumpe automatisch den Betriebsdruck nach den Systemanforderungen. Dieser Modus ist für die häufigsten Anwendungen zu empfehlen.



Proportionalbetrieb

Die Pumpe regelt den Druck proportional abhängig von der erforderlichen Fördermenge. Der Solldruck ist mit den Tasten + und - einstellbar



Konstantdruckbetrieb

Der Druck wird auch bei wechselnder Fördermenge konstant gehalten. Druckeinstellung erfolgt über die Tasten + und -.



Betrieb mit Festdrehzahl

Die Pumpe arbeitet mit einer festen Drehzahl. Diese kann mit den Tasten + und - eingestellt werden.

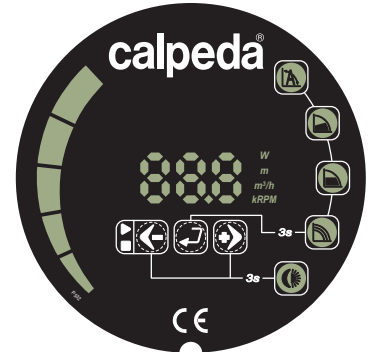

Bedien- und Kontrollpanel

NCE G.F. arbeitet wahlweise

- im Automatikbetrieb
- im Proportionalbetrieb
- im Konstantdruckbetrieb
- im Betrieb mit Festdrehzahl

Kennlinien

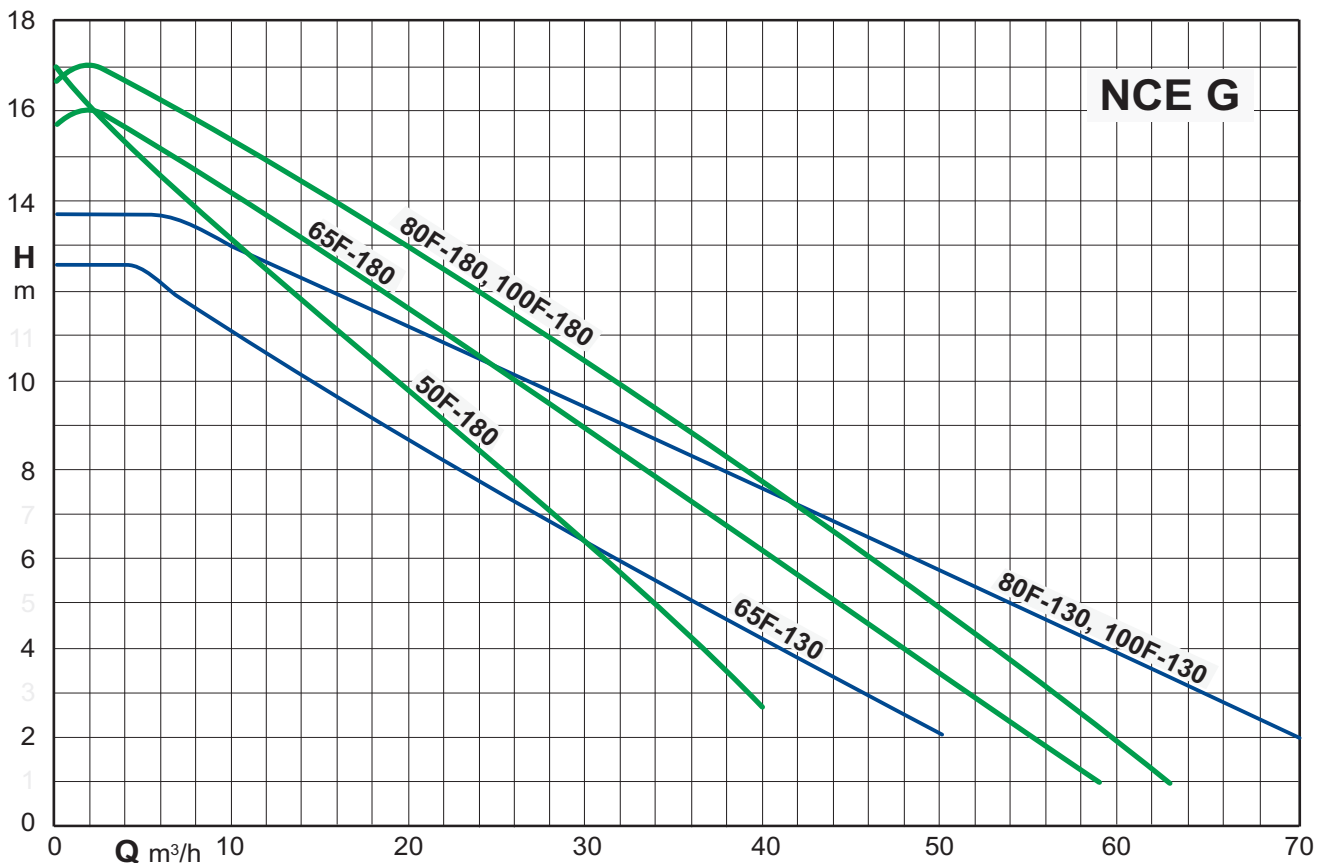

Kennlinien

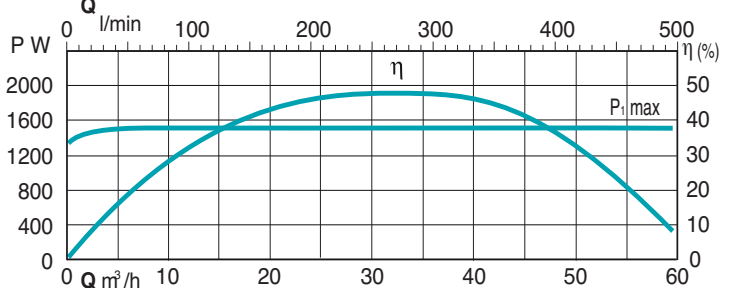
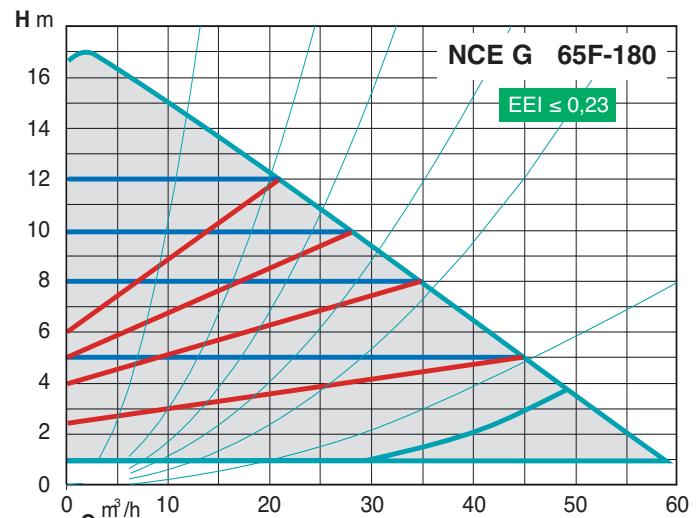
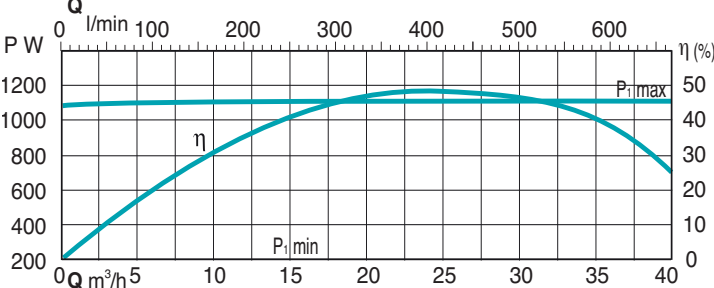
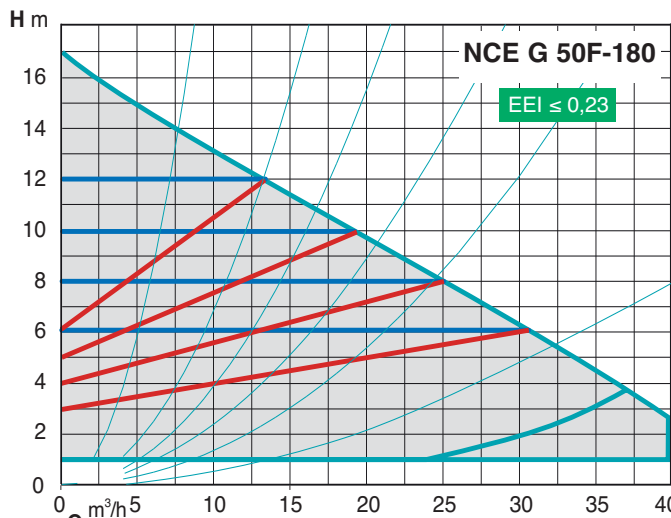
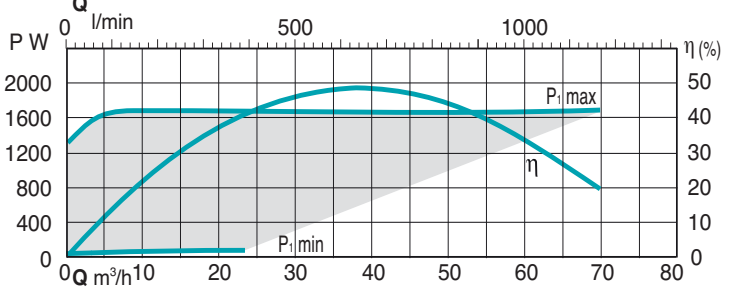
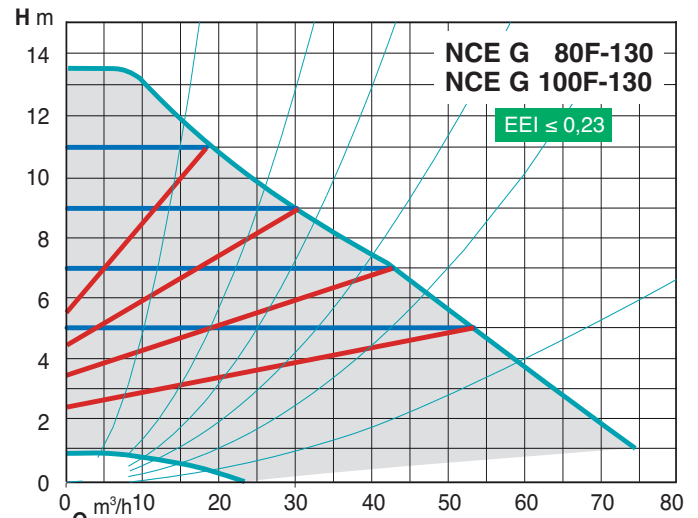
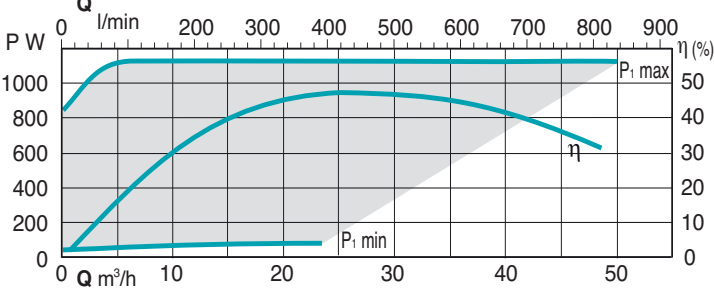
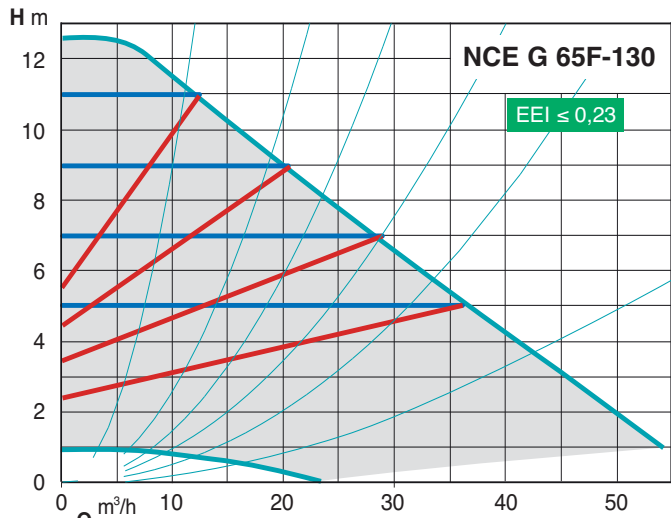

Kennlinien

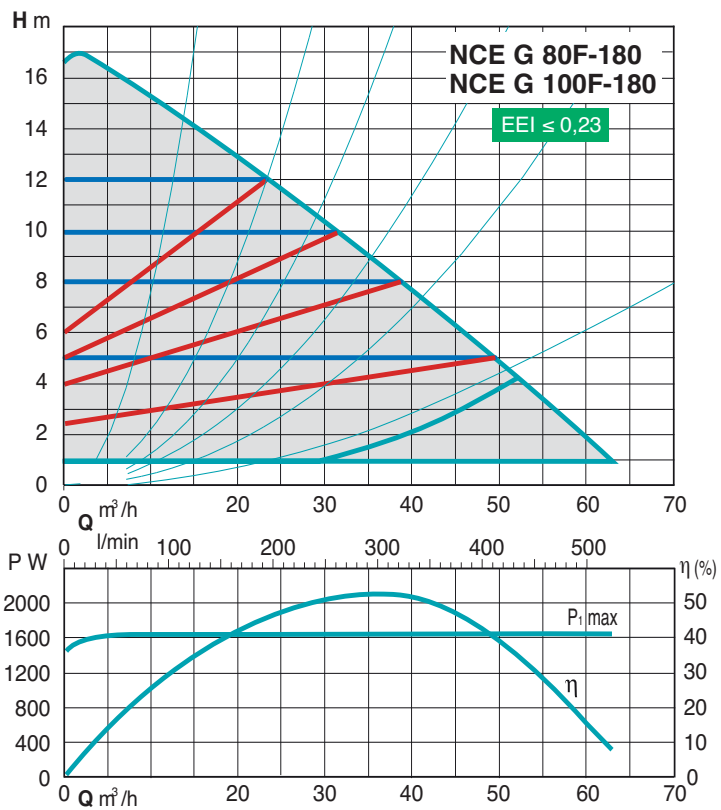

Werkstoffe

Bauteil	Pos.	Material
Pumpengehäuse	1	Grauguss GJL 200 EN 1561
Laufrad	2	Edelstahl
Welle	3	Edelstahl
Lager	4	Spezialkohle
Drucklager	5	Keramik
Rotor	6	Edelstahlmantel
Wicklung	7	Kupfer
Elektronikkarte	8	-
Dichtung	9	EPDM

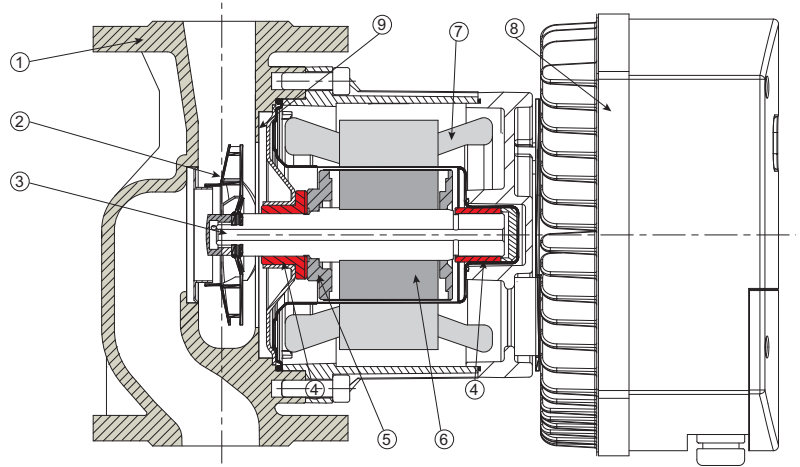

Installation

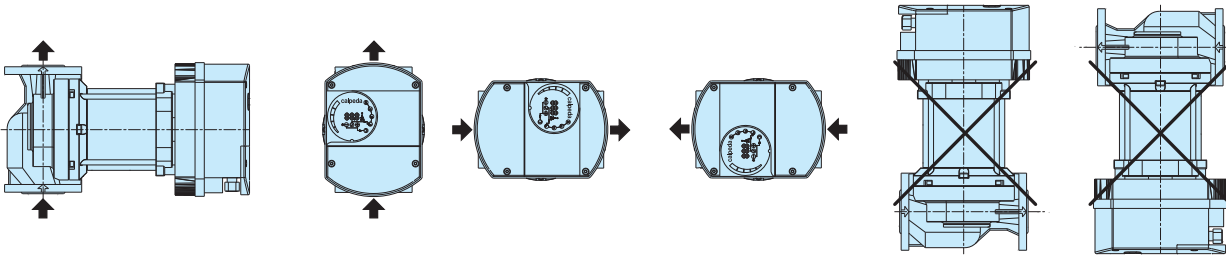

Abmessungen und Gewichte

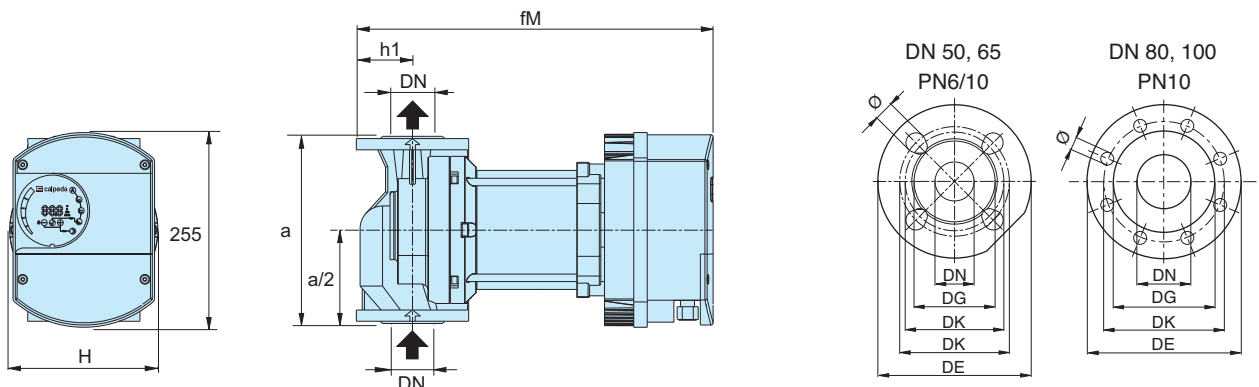

TYP	DN	H m	Q m³/h	1~ 230 V A max	P ₁		mm				kg
					W min	W max	a	fM	h1	H	
NCE G 50F-180/280	50	17	40	8	10	1100	280	425	70	200	30
NCE G 65F-130/340	65	13	65	8	10	1100	340	449	80	222	36
NCE G 65F-180/340	65	17	60	8	10	1500	340	483	80	222	39
NCE G 80F-130/360	80	13	78	8	10	1600	360	503	100	230	44
NCE G 80F-180/360	80	17	62	8	10	1600	360	503	100	230	41
NCE G 100F-130/360	100	13	78	8	10	1600	360	513	110	230	47
NCE G 100F-180/360	100	17	62	8	10	1600	360	513	110	230	43

DN	DE	DK	DG	fori	
				N.	Ø
50	165	110/125	90	4	14/19
65	185	130/145	110	4	14/19
80	200	160	128	8	19
100	220	180	-	8	19